

CARACTERISTIQUES TECHNIQUES

- Ouvrant de 43 mm
- Roulettes réglables pour une utilisation plus aisée
- Joint glissant sur montant d'ouvrant
- Joint brosse sur traverse
- Possibilité de vitrage en 32 mm (triple vitrage)
- Volets Roulants disponibles : Zénith (bloc baie intérieur) et Izaïba (coffre demi-linteau)

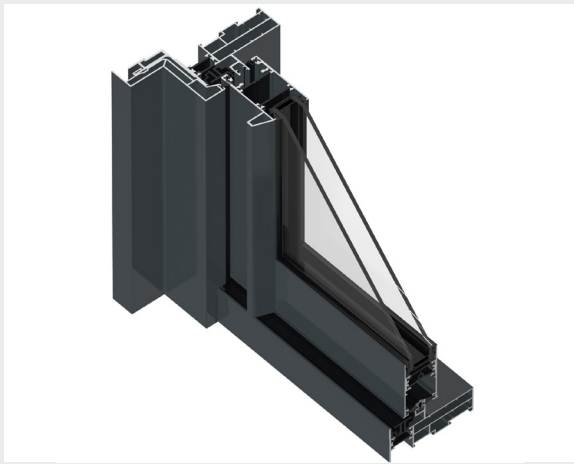

- ⊕ Menuiserie prête à être connectée
 - ⊕ S'adapte à tous types d'isolation, jusqu'à 200 mm
 - ⊕ Pose en applique intérieure
 - ⊕ En option, **isolation du refolement**, pour une isolation thermique performante et un gain considérable de temps sur la pose entre l'intervention du menuisier et du plaquiste.
- L'isolation s'adapte aux doublages avec plaque de plâtre ou brique plâtrière.
Coefficient Up : 0.53

CONFIGURATIONS

	1 Rail	2 Rails
1 vantail	●	
2 vantaux	●	●
4 vantaux		●

Retrouvez l'ensemble des annexes techniques dans votre espace pro.



GAMME SUBLIM'AL GALANDAGE ALU

PROFILS

Profils ouvrant

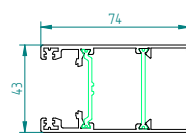

Sans renfort

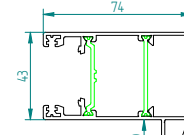

Avec renfort*
*Suivant abaque

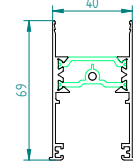

Traverse haute & basse

Profils dormant

Se référer au poster technique des profils disponibles sur l'espace pro.

Profils Bouclier Thermique

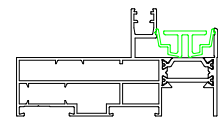

Bouclier Thermique

Montant Chicane

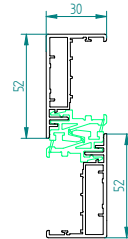

Remplissage

Vitrage de série
4 / 20 Warm Edge Argon / 4 FE
Intercalaire Warm Edge Blanc sur menuiserie blanche
Intercalaire Warm Edge Noir sur menuiserie couleur

Option galandage isolé

Panneau de mousse isolant

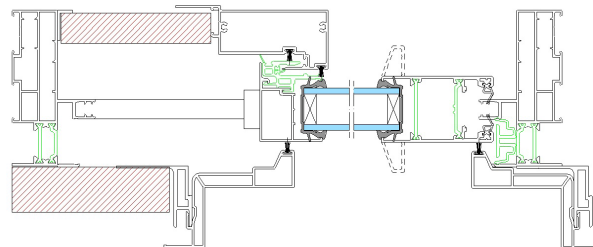

Panneau isolant prêt à plaquer ou à enduire

GAMME DE COULEURS

9016 Blanc Satiné	1015 Ivoire Clair G	3004 Rouge Pourpre G	7016 Gris Anthracite G	7022 Gris Terre d'Ombre G	8014 Brun Sépia G	8019 Brun Gris G
7035 Gris Lumière G	9006 Aluminium Blanc*	9005 Noir Intense G	N2100 Noir Sablé	2900 Gris Sablé	7047 Télégris 4 **	NATURA

13 COULEURS PRÉFÉRENTIELLES

* Uniquement en finition lisse.
** Accessoires en couleur noir

ENCORE PLUS DE CHOIX

- Plus de 200 couleurs en finition lisse et granité en bicoloration / monocoloration.

TYPE DE POIGNÉE

DE SÉRIE		TYPE DE POIGNÉE			
		VANTAIL PRINCIPAL		VANTAIL SECONDAIRE	
		Intérieur	Extérieur	Intérieur	Extérieur
	SYMBIOSE	Symbiose	-	-	-
EN OPTION	SYMBIOSE TIRAGE	Symbiose	Poignée de tirage fixe	-	-
	SYMBIOSE SERRURE	Symbiose	Symbiose	-	-
	AÉRO	Aéro	-	-	-
	AÉRO TIRAGE	Aéro	Poignée de tirage fixe	-	-
	AÉRO SERURRE	Aéro	Aéro	-	-
	SÉDUCTION	Séduction	-	-	-
	SÉDUCTION TIRAGE	Séduction	Poignée de tirage fixe	-	-
	SÉDUCTION SERURRE	Séduction	Séduction	-	-
	CUVETTE	Cuvette	-	-	-
	CUVETTE TIRAGE	Cuvette	Cuvette de tirage fixe	-	-
	CUVETTE SERURRE	Cuvette	Cuvette	-	-

QUINCAILLERIE

DE SÉRIE	<ul style="list-style-type: none"> ▪ Bloc poignée Cuvette 1 point : $376 \leq H \text{ vantail} < 532 \text{ mm}$ ▪ Quincaillerie DS 1 point : $465 \leq H \text{ vantail} < 900 \text{ mm}$ ▪ Quincaillerie DS 2 points : $900 \leq H \text{ vantail} < 1800 \text{ mm}$ ▪ Quincaillerie DS 3 points : $1800 \leq H \text{ vantail} < H \text{ max}$
EN OPTION	<ul style="list-style-type: none"> ▪ Serrure ▪ Crochet supplémentaire 1 ou 2

PERFORMANCES

Air Eau Vent (AEV)

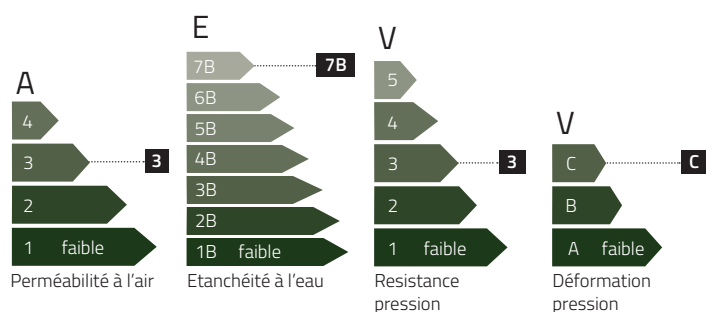

Transmission thermique

Uw	2	1.9	1.8	1.7	1.6	1.5	1.6	1.3	1.2

Facteur solaire et transmission lumineuse

Porte-fenêtre	Sw	0.44	0.45	0.46	0.47	0.48	0.49	0.50	0.51
	TLw	0.52	0.53	0.54	0.55	0.56	0.57	0.58	0.59